

Tacômetros digitais com ou sem predeterminadores



Modelos TD-40B / TD-400B

A linha de Tacômetros digitais TD se destaca pela alta precisão na indicação de valores relacionados a eventos ocorridos dentro de um intervalo de tempo. Estão disponíveis em dois modelos:

TD-40B - Ideal para indicação de valores, fornecido com os parâmetros de funcionamento já configurados e não possui teclado frontal.

TD-400B - Ideal para processos onde há necessidade de monitoramento e predeterminação de valores, com 2 presets de limites de velocidade com saídas por relés e teclado para programação.

Aplicações

Os Tacômetros são instrumentos destinados a medição de valores relacionados a eventos ocorridos dentro de um intervalo de tempo em segundos, minutos ou horas. São amplamente utilizados em aplicações industriais nas medições de vazão em ml/seg, l/min, m³/h, rotações/seg, RPM, velocidade em mm/seg, m/min, km/h, produção em unidades/seg, kg/min, peças/h e em outras diversas aplicações.

Principais características

Instalação e utilização simples e segura com modelos que funcionam somente como indicadores ou para monitoração e predeterminação de valores.

Podem ter 2 ou 3 presets que trabalham por comparação de maior ou igual atuando relés com contatos reversíveis tipo SPDT com proteção antifaísca.

Alta precisão e estabilidade térmica, alta imunidade a ruídos e transientes elétricos.

Versão com 4 dígitos para até 9999 contagens.

Display de LED vermelho de alto brilho, com dígitos de 14,3mm de altura que permitem excelente visualização da medição.

Seletor externo para sensores com saída NPN, PNP Push-Pull ou Contato Seco.

Entradas para Encoder e sensores de proximidade indutivos, capacitivos, óticos, contato seco, pulsos de tensão, Namur e Pick-up magnético.

Produto nacional, 2 anos de garantia contra defeitos de fabricação e assistência técnica permanente.

Especificações Técnicas

Alimentação	88 ~ 264 Vac, 9 ~ 28 Vdc ou 100 ~ 160Vdc
Frequência	50 ~ 400Hz
Consumo máximo	5 V.A.
Temperatura de operação	0 ~ 60°C
Umidade relativa máxima	90% não condensado
Grau de proteção	IP60
Nível lógico das entradas	Nível baixo ≤ 2V Nível alto ≥ 8V ~ 30V
Frequência máxima na entrada E1	≤ 3500Hz
Frequência máxima na entrada E1 em B.V.	≤ 30Hz
Sinal de entrada	pnp, npn, push-pull, contato seco, *Namur ou *Pick-up
Fonte auxiliar	12Vdc / 50mA
Relés SPDT	5A / 250Vac
Precisão usando base de tempo em segundos	0,01% da leitura + 1 dígito
Precisão usando base de tempo em milisegundos	0,12% da leitura + 1 dígito
Coefficiente de temperatura	0,0005% por °C
Display	4 dígitos com 14,3 mm de altura
Painel frontal	Policarbonato
Caixa	ABS cinza alto impacto
Dimensões da caixa	48 x 96 x 136 mm
Peso aproximado	0,250Kg

* Entradas opcionais

DIMENSÕES E CONEXÕES

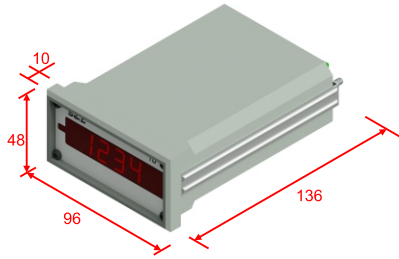

CAIXA 48 x 96 mm

Recorte do painel

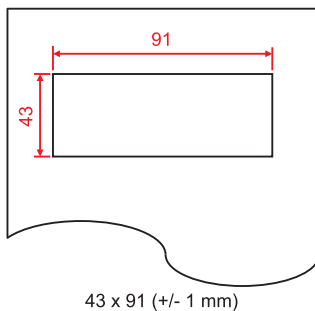

43 x 91 (+/- 1 mm)

TD-40B

Descritivo dos bornes de ligação

Nº	Borne	Função
1	12V	12 Vdc máx. 50 mA
2	E1	Clock
3	E2	Clock enable
4	Neg.	Comum
6	ALIM.	Vac: fase / neutro / terra Vdc: + / - / terra

*Clock - Entrada de pulsos

*Clock enable - Habilita / desabilita a entrada E1

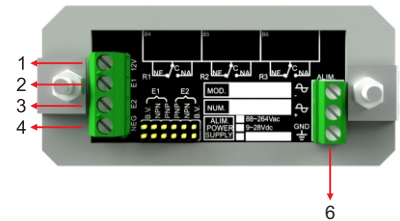

TD-400B

Descritivo dos bornes de ligação

Nº	Borne	Função
1	12V	12 Vdc máx. 50 mA
2	E1	*Clock
3	E2	*Clock enable
4	Neg.	Comum
5	R1	Relé 1 (NF / C / NA)
6	R2	Relé 2 (NF / C / NA)
7	R3	Relé 3 (NF / C / NA)
8	ALIM.	Vac: fase / neutro / terra Vdc: + / - / terra

*Clock - Entrada de pulsos

*Clock enable - Habilita / desabilita a entrada E1



Jumpers de polarização de entrada e velocidade

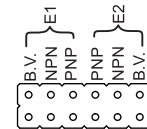

* B.V. = baixa velocidade (Para contato seco)

Encoder incremental S&E

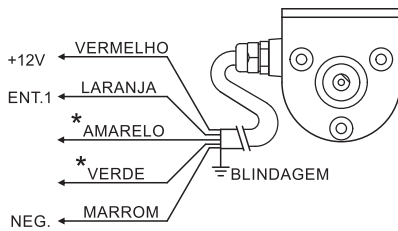

* Verde: canal Z - não utilizado, isolar o fio individualmente

* Amarelo: canal B - não utilizado, isolar o fio individualmente

Contato seco com polarização PNP

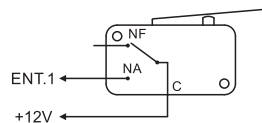

Contato seco com polarização NPN

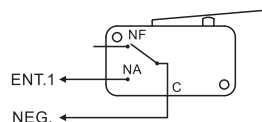

* OBS.: Para contato seco é obrigatório o uso do jumper B.V. (baixa velocidade) que limita a frequência em 30Hz

Sensores indutivos, capacitivos e óticos refletivos PNP ou NPN

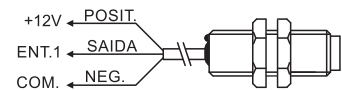

Sensor Namur

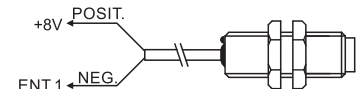

Sensor Pick-up

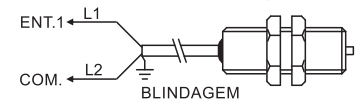

Codificação para pedidos

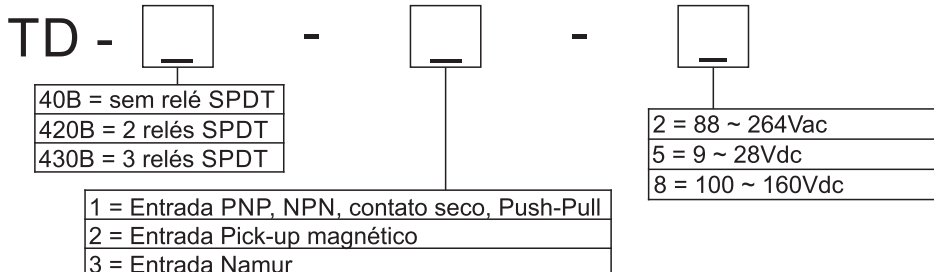

Observação: Além da codificação também será necessário informar nos pedidos o tipo de sensor, a relação de pulsos por contagem e o n° de casas decimais.

* Tacômetro para baixa frequências vide catálogos das linha TDP-M

** Tacômetro digital com totalizador vide catálogo da linha TD-6705B.

*** Opção com display para visualização a longa distância vide catálogo da linha - Indicadores de 4".



PRODUZIDO NO BRASIL

S&E Instrumentos de Testes e Medição Ltda.

Rua Manguaba, 46 - Jardim Umuarama - São Paulo - SP - 04650-020

Telefones: (11) 5522-3877/ 5681-4946 - Whatsapp: 11 99234-1725 - Site: www.seinstrumentos.com.br