

Sensores de temperatura



Termopares e termoresistências com diversos tipos de construção. Para outros modelos e dimensões, consulte-nos.

TERMORESISTÊNCIAS

As termoresistências são sensores de alta precisão, estabilidade e repetibilidade. São sensores que se baseiam no princípio de variação da resistência ôhmica em função da temperatura. Seu elemento sensor consiste de uma resistência de platina de alta pureza, no caso do modelo mais comum, PT-100-Ohms, calibrada para 100 Ohms a 0 grau Celsius. São amplamente utilizados por apresentarem alta precisão e larga faixa de trabalho.

TERMOPARES

Termopar	Faixa de temperatura em uso contínuo	Faixa de temperatura em uso por curto tempo
J (Fe-CuNi)	0 a 700°C	-180 a 750°C
K (Ni-CrNi)	0 a 1100°C	0 a 1350°C
S (Pt-PtRh10%)	0 a 1550°C	-50 a 1700°C
T (Cu-CuNi)	-185 a 300°C	-250 a 400°C

TERMOPARES FLEXÍVEIS

Modelo TPSR – tipo J, K ou PT-100 Ohms

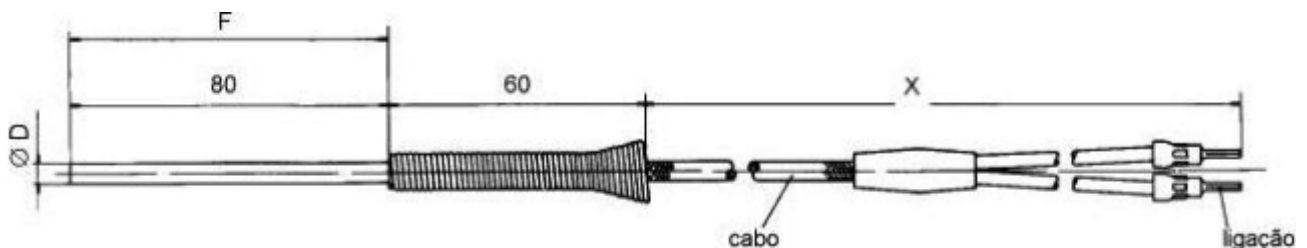

Modelo TWPI – tipo J, K ou PT-100 Ohms

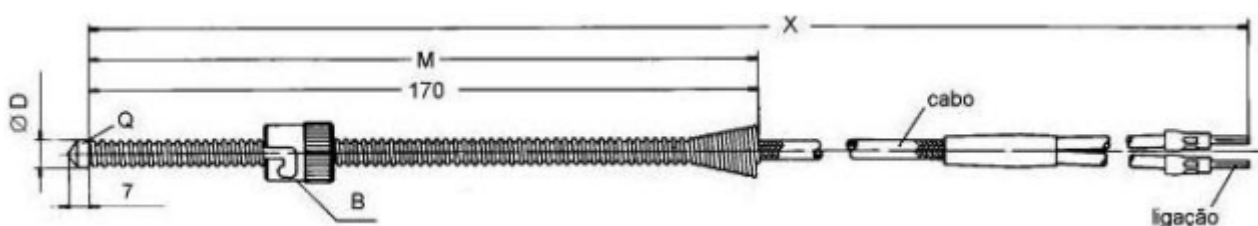

SENSORES DE TEMPERATURA

Modelo TPSA – tipo J, K ou PT-100 Ohms

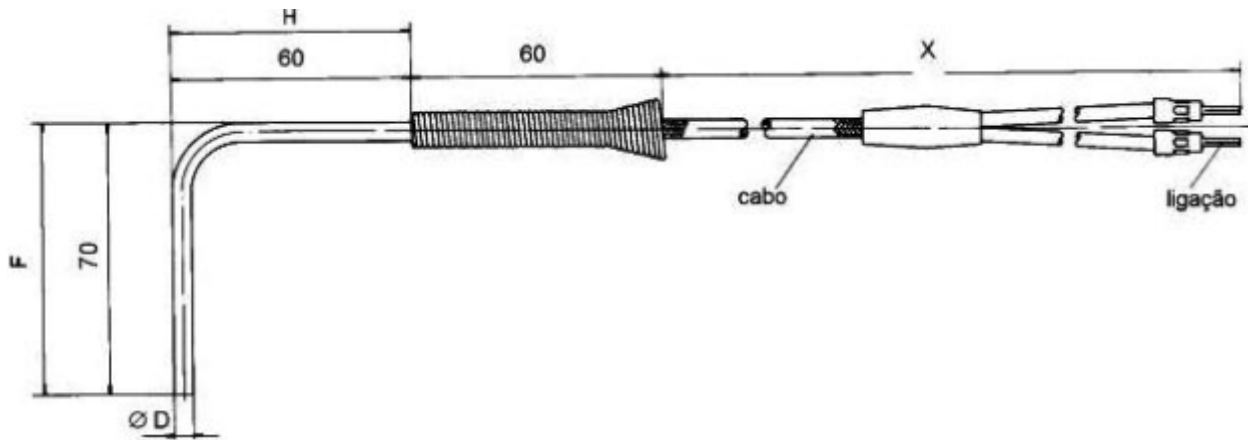

Modelo TPBA – tipo J, K ou PT-100 Ohms

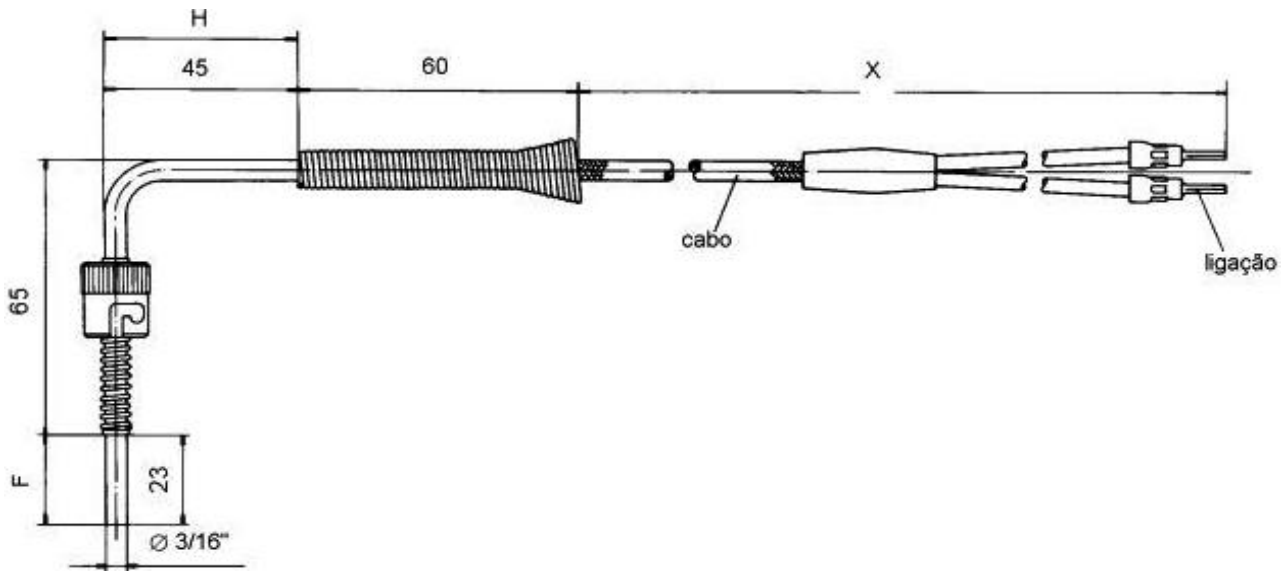

TIPOS DE BAIONETAS

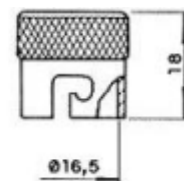
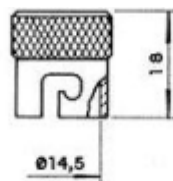
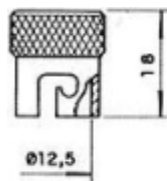

TIPOS DE ROSCAS

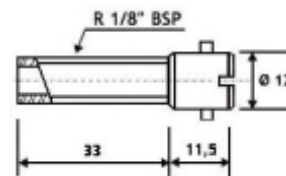
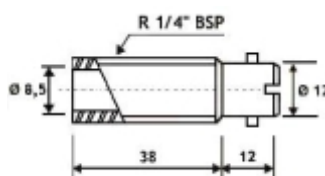
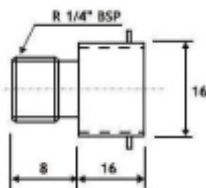

S&E Instrumentos de Testes e Medição Ltda.

Rua Manguaba, 46 - Jardim Umurama - São Paulo - SP - 04650-020

Telefones: (11) 5522-3877/ 5681-4946 - Whatsapp: 11 99234-1725 - Site: www.seinstrumentos.com.br

SENSORES DE TEMPERATURA

TIPOS DE MONTAGEM DOS TERMOPARES CONVENCIONAIS

Termopar com bloco de ligação e isoladores cerâmicos, ideais para fornos até 1200°C.

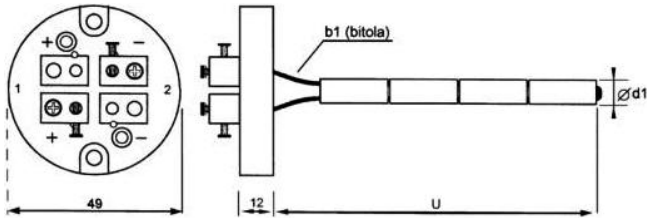

Termopar com cabeçote e tubo de proteção, sem rosca de conexão.

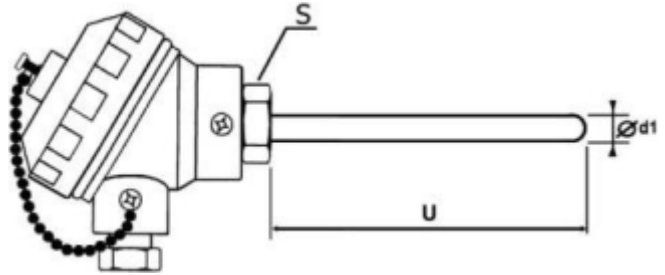

Termopar com cabeçote e tubo de proteção com rosca.

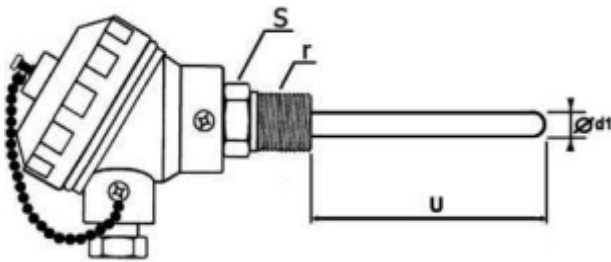

Termopar com cabeçote e tubo de proteção 90°.

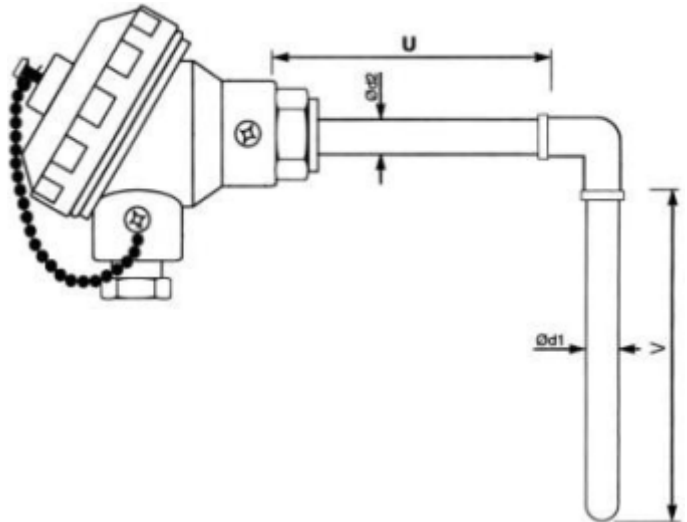

Termopar com cabeçote, tubo de proteção e flange de fixação.

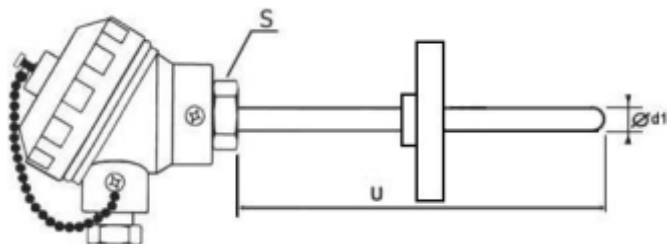

TIPOS DE CABEÇOTES

Modelo KSC

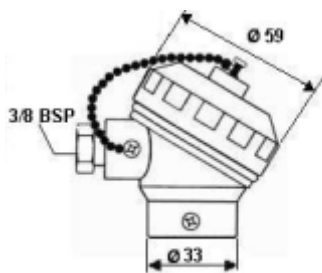

Modelo KNP

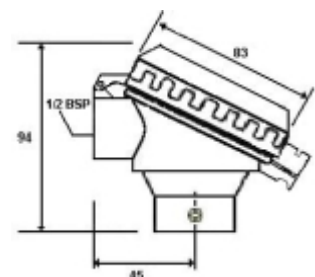

S&E Instrumentos de Testes e Medição Ltda.

Rua Manguaba, 46 - Jardim Umarama - São Paulo - SP - 04650-020

Telefones: (11) 5522-3877/ 5681-4946 - Whatsapp: 11 99234-1725 - Site: www.seinstrumentos.com.br